

La Luz para el Camino

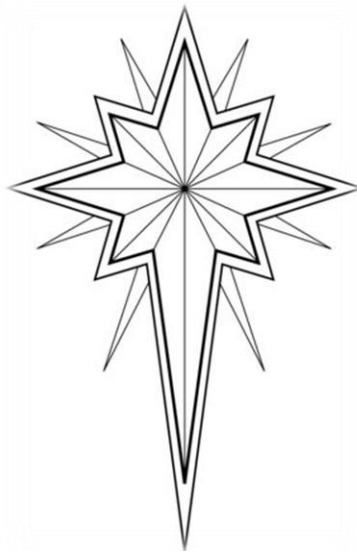

Estudio Bíblico de Navidad para Niños

Escrito por De Dorman

Traducido por Rhoda Rodriguez

Proporcionado por Helping Hands Ministry

Todo el Arte de Dominio Público

Derechos de Autor© 2015
Reservados Todos los Derechos

Mi Regalo Para Ti

Si pudiera dar un regalo tan grande
Y ponerlo bajo el árbol;
para ti, El que dio lo mejor de El
para mí en Belén;
una enorme caja sería necesaria,
y tal vez un moño o dos;
porque yo sería el regalo dentro,
yo daría mi vida a Ti.

DD 2015



2Corintios 4:6

**Porque DIOS, que mandó que de las tinieblas
resplandeciese la luz, es el que resplandeció en
nuestros CORAZONES, para iluminación del
conocimiento de la gloria de Dios en la faz de
Jesucristo.**

Perfección



Génesis 1:31 *Y vio Dios todo lo que había hecho, y he aquí que era bueno.*

Hubo un breve periodo en el tiempo cuando todo estaba en un absoluto, no contaminado perfecto estado, un tiempo cuando Adán y Eva caminaron con Dios. ¿Cuáles serían algunas de las cosas de las que pudieron hablar mientras caminaban en el jardín perfecto? ¿Sobre qué hablarías tú con Dios?

Adán y Eva no tenían conocimiento del mal; Ellos solo conocían lo que era bueno. ¿Porque era eso?

Antes de la caída no había malas hierbas que crecieran en el hermoso jardín. Antes de la caída, todos los animales se llevaban bien. Antes de la caída, el hombre no se enfermaba, asía viejo o moría, pero esto estaba por cambiar. Hubo un ángel que fue echado fuera del Cielo porque quería ser adorado como Dios. Su nombre es _____ . (Isaías 14:12-14) hay cinco acciones mencionadas en esta cita.

¿Cuáles son? (Versículos 13 y 14)



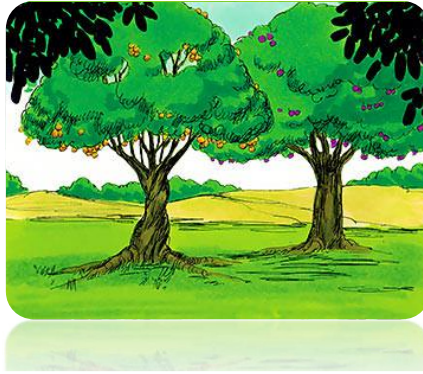

Génesis 2:15-17 Tomo, pues, Jehová Dios al hombre, y lo puso en el huerto de Edén, para que lo labrara y lo guardase. Y mando Jehová Dios al hombre, diciendo: Dé todo árbol del huerto podrás comer; más del árbol de la ciencia del bien y del mal no comerás; porque el día que el comieres, ciertamente morirás.

Dios puso al hombre en el jardín y le dio responsabilidades. ¿Cuáles eran las dos responsabilidades mencionadas en el versículo de arriba? _____

Habían tantas cosas que Adán and Eva podían disfrutar libremente, pero había una cosa prohibida en el jardín. _____

Después de que Dios instruyó a Adán que evitar, Le hizo una ayuda a Adán. Su nombre era _____

Como no había aun sido formada cuando Dios le dijo a Adán que evitara el árbol, ¿Cómo crees tú que ella recibió las noticias sobre el fruto prohibido? _____

¿Quién crees tú que estaba escuchando cuando Dios le dijo a Adán que árbol debía evitar? _____

Cuando venía a tentarlos a pecar, ¿A quién se acercó el enemigo? _____

Génesis 3:1 dice que la serpiente fue astuta. ¿Qué significa esta palabra? _____

La serpiente causo que ella se rindiera con sus palabras engañosas. Cuando ellos comieron del fruto del árbol de la ciencia del bien y del mal, ¿murieron instantáneamente? _____ Sus cuerpos comenzaron lentamente a morir pero fue su espíritu lo que murió instantáneamente.

Adán y Eva eran culpables de pecado. Tenían una conciencia que les dijo que habían hecho mal. Y porque Dios sabía desde antes que iban a caer, Él ya tenía un plan. Pero hasta que fuera el tiempo para Su plan, Su gente tenía que traer un sacrificio una vez al año para cubrir sus pecados. Este sacrificio, sin embargo, no limpiaba sus pecados. Ellos esperaban por el día en que El Mesías vendría y haría un pago completo por sus pecados.

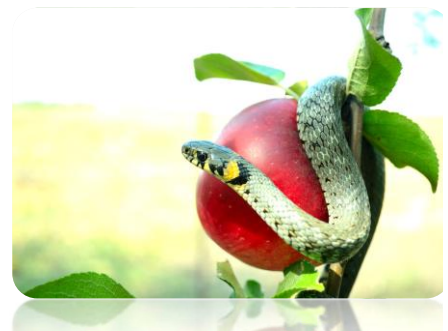

Sutil- astuto, sutil, engañoso



Gálatas 4:4 Pero cuando vino el cumplimiento del tiempo, Dios envió a Su Hijo.

Contaminado por el pecado

Debido a su desobediencia, Adán y Eva, junto con la serpiente fueron sentenciados. Adán y Eva fueron ordenados a abandonar el jardín, separados de Dios por primera vez desde que habían sido creados. Sus espíritus anhelaban de Él, pero su pecado los mantenía alejados.



Isaías 59:2 *Pero vuestras iniquidades han hecho división entre vosotros y vuestro Dios, y vuestros pecados han hecho ocultar de vosotros Su rostro para no oír.*

¿Qué es lo que ha separado al hombre de Dios, de acuerdo con Isaías 59:2?

¿Qué es lo que impedía que Dios escuchara sus oraciones?

Esta es la condición del hombre hoy, separado de un Dios Santo por el pecado

Escribe en cada hoja algo que Adán y Eva perdieron cuando escogieron el pecado

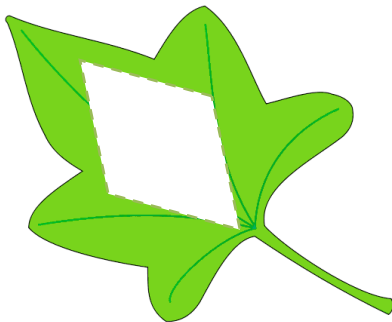
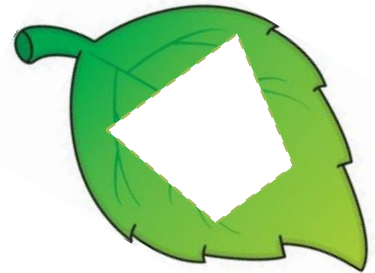
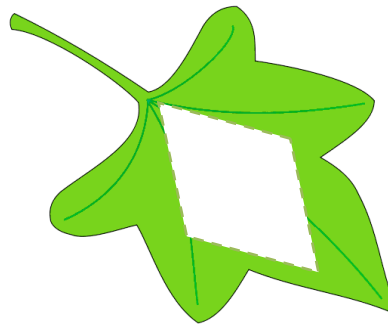
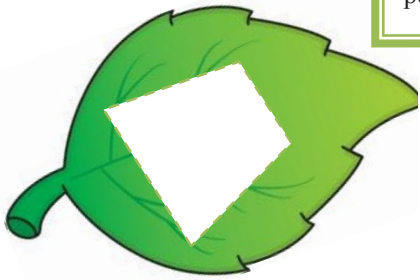

Romanos 3:23
Por cuanto todos pecaron, y están destituidos de la gloria de Dios.

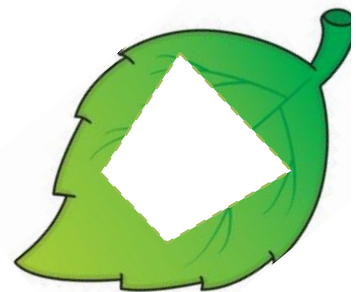

Cubiertos

Hasta que llegó el momento en que Jesús viniera y pagara por los pecados de la humanidad, Dios le dijo a la gente que ofreciera sacrificios para cubrir sus pecados.

Hebreos 9:22...*y sin derramamiento de sangre no se hace remisión.* (Perdón)

1Juan 1:7... *y la sangre de Jesucristo Su Hijo nos limpia de todo pecado.*

Romanos 5:1 *Justificados, pues, por la fe tenemos paz para con Dios por medio de nuestro Señor Jesucristo.*

1. ¿Cuál era el precio bajo la ley para tener paz con Dios?

2. ¿Cuál fue el precio para que la humanidad pudiera tener paz con Dios hoy?

3. ¿Cómo puede el hombre tener esta paz con Dios? Es por

A lo largo del Antiguo Testamento, la gente esperó por la venida del Mesías. Ellos pensaron que Él iba a venir y traer un buen reinado con El pero no comprendieron. El primero tenía que venir a morir por los pecados del mundo, Su reino seguirá.



Profecía del nacimiento de Jesús

Isaías 9:6 *Porque un niño nos es nacido, Hijo nos es dado, y el principado sobre Su hombre; y se llamara Su nombre Admirable, Consejero, Dios fuerte, Padre eterno, Príncipe de paz.*

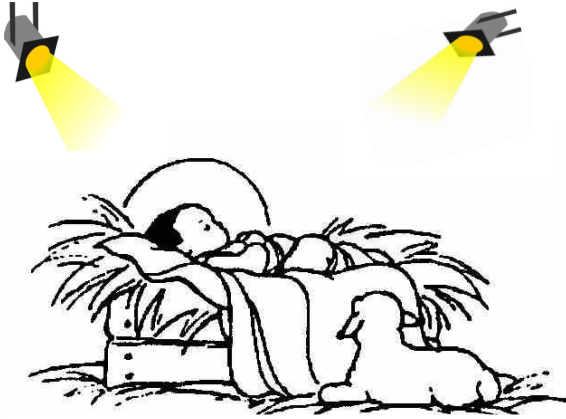

La Luz del mundo

Isaías fue un profeta de Dios quien vivió cientos de años antes de que Jesús naciera. Dios le dio un mensaje para Su gente, Jesús iba a venir. ¿Cuáles son los nombres de Jesús en el versículo superior?

Gabriel visita a María



1. ¿Cuál era el nombre del ángel que visito a María? _____
2. ¿A qué ciudad fue? _____
3. ¿Quién lo envió? _____
4. El ángel le dijo que era muy

5. ¿Cuál fue el mensaje que el ángel había sido enviado a dar a María?

Lucas 1:26-31 *Al sexto mes el ángel Gabriel fue enviado por Dios a una ciudad de Galilea, llamada Nazaret, a una virgen desposada con un varón que se llamaba José, de la casa de David: y el nombre de la virgen era María. Y entrando el ángel en donde ella estaba, dijo: ¡Salve, muy favorecida! El Señor es contigo; bendita tu entre las mujeres. Mas ella, cuando le vio, se turbo por sus palabras, y pensaba que salutación sería esta. Entonces el ángel le dijo: María, no temas, porque has hallado gracia delante de Dios. Y ahora concebirás en tu vientre, y darás a luz Un Hijo, y llamaras Su nombre JESÚS.*

José recibe una visita

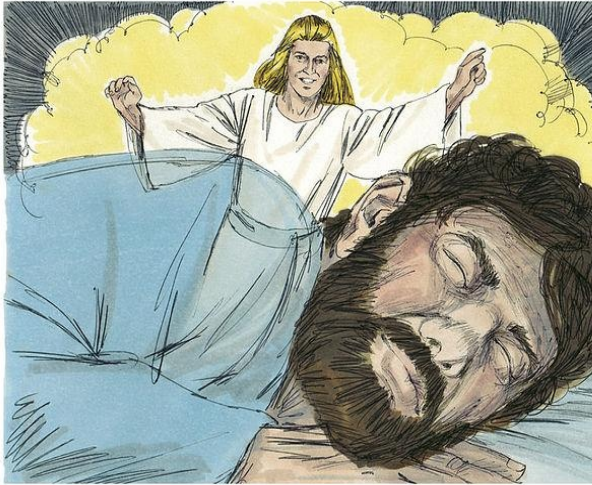

1. ¿Cómo se refieren a José en relación con María? _____
2. Dios sabía que José estaba preocupado sobre la noticia del embarazo de María. ¿A quién envió Dios para ayudarlo? _____
3. El mensaje que le traía a José, le decía de donde venía él Bebe, que era de _____
¿Cuál era el propósito de su venida?

4. ¿Qué hizo José después de que entendió? _____

En los tiempos de La Biblia, un compromiso era un acuerdo legal, como el matrimonio hoy en día. Si alguien encontraba una causa para no proceder con la ceremonia matrimonial, su petición de anular el compromiso se debía hacer en la corte.

Mateo 1:19-21, 24 José su marido, como era justo, y no quería infamarla, quiso dejarla secretamente. Y pensando en esto, he aquí un ángel del Señor le apareció en sueños y le dijo: José, hijo de David, no temas recibir a María tu mujer, porque lo que en ella es engendrado, del Espíritu Santo es. Y dará a luz Un Hijo, y llamaras Su nombre JESÚS, porque El salvará a Su pueblo de sus pecados... Y despertando José del sueño, hizo como el ángel del Señor le había mandado, y recibió a su mujer.

¿Necesitas dirección?

Salmos 143:10 *Enséname a hacer tu voluntad, porque Tú eres mi Dios: Tu buen espíritu me guíe a tierra de rectitud.*



¿En dónde puede el creyente encontrar dirección? _____

Lee Salmos 119:105 La Palabra de Dios es

_____ y



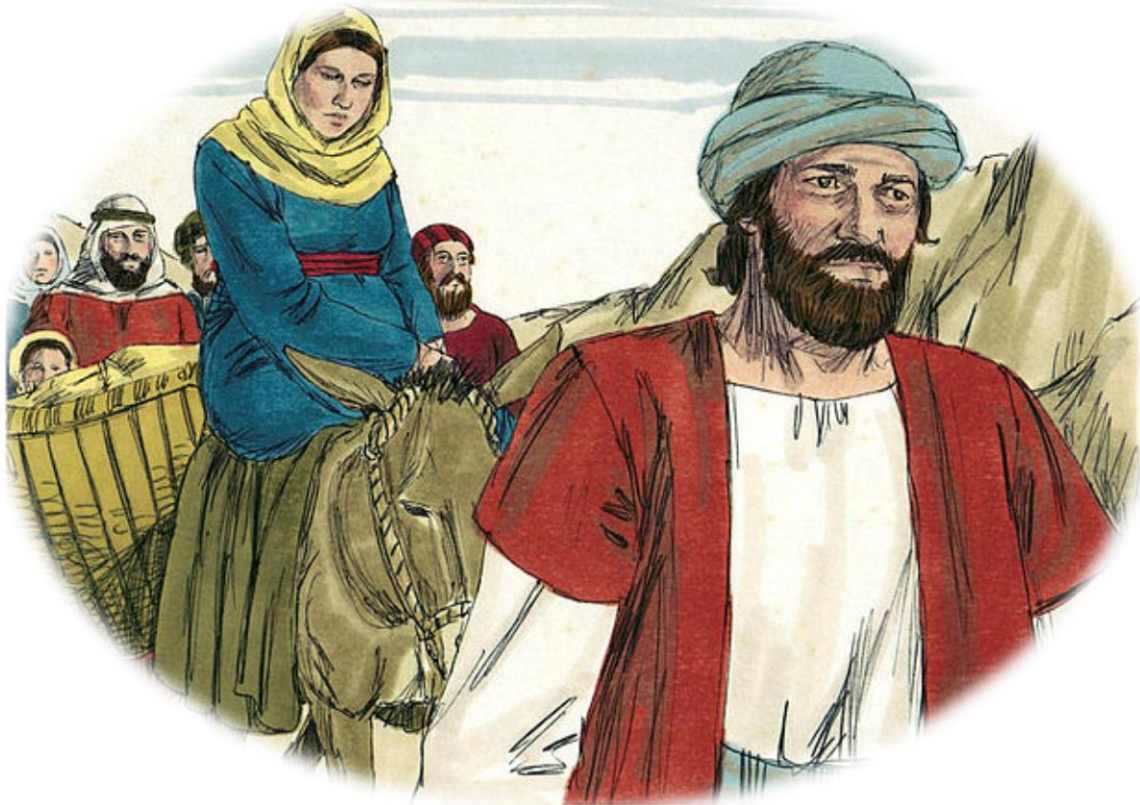

Un Censo es Ordenado

Lucas 2:1-5 *Aconteció en aquellos días, que se promulgo un edicto de parte d Augusto Cesar, que todo mundo fuese empadronado. Este primer censo se hizo siendo Cirenio gobernador de Siria. E iban todos para ser empadronados, cada uno a su ciudad. Y José subió de Galilea, de la ciudad de Nazaret, a Judea, a la ciudad de David, que se llama Belén, por cuanto era de la casa y familia de David; para ser empadronado con María su mujer, desposada con él, la cual estaba en cinta.*

1. Un censo fue promulgado por _____
2. Era tiempo de pagar _____
3. Cada hombre tenía que regresar a su _____ para pagar sus impuestos.
4. José y María viajaron de _____ a _____
5. La Biblia nos dice que María estaba en cinta mientras viajaban de un lugar a otro.
¿Quién estaba cuidadosamente cuidando de ella y Él Bebe de que nada les pasara?

6. ¿Quién esperaba destruirlos? _____



Lucas 2: 6 y 7 *Y aconteció que estando ellos allí, se cumplieron los días del alumbramiento. Y dio a luz a su hijo primogénito, y lo envolvió en pañales, y lo acostó en un pesebre, porque no había lugar para ellos en el mesón.*

1. ¿Qué regalo fue entregado en esta noche? _____
2. ¿En que estaba envuelto? _____
3. ¿En dónde lo pusieron? _____
4. María sabía porque había nacido Jesús, aunque ella podía no haber tenido todos los detalles sobre Su vida y Muerte. Las escrituras en varias ocasiones menciona, *que María las guardaba y reflexionaba en su corazón*. Esto significa que ella guardo la información que le había sido dada por ángeles, y otros en su corazón, y entonces pensó en lo que le habían dicho... una y otra vez.
¿Cuál fue la razón por la que El vino a la tierra? Mira el versículo en la parte de arriba de la página 24 y escribe las dos razones que se dan:

¡Feliz Navidad!

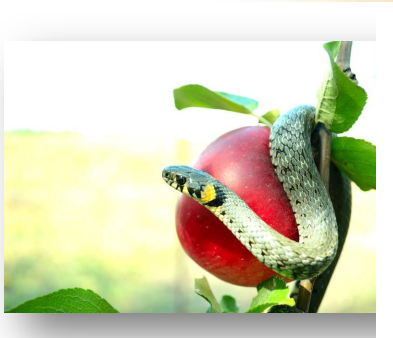
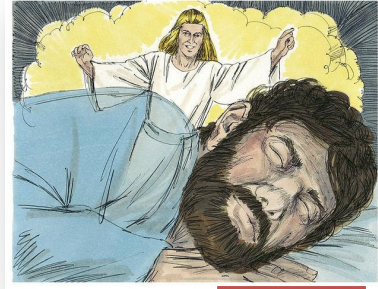
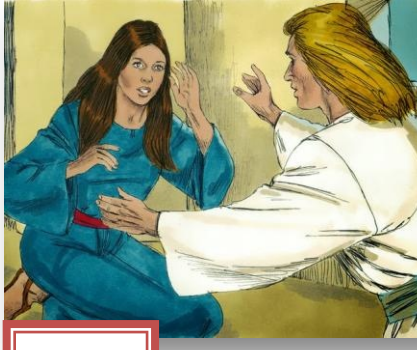

Enuméralos de acuerdo al orden en que sucedieron.

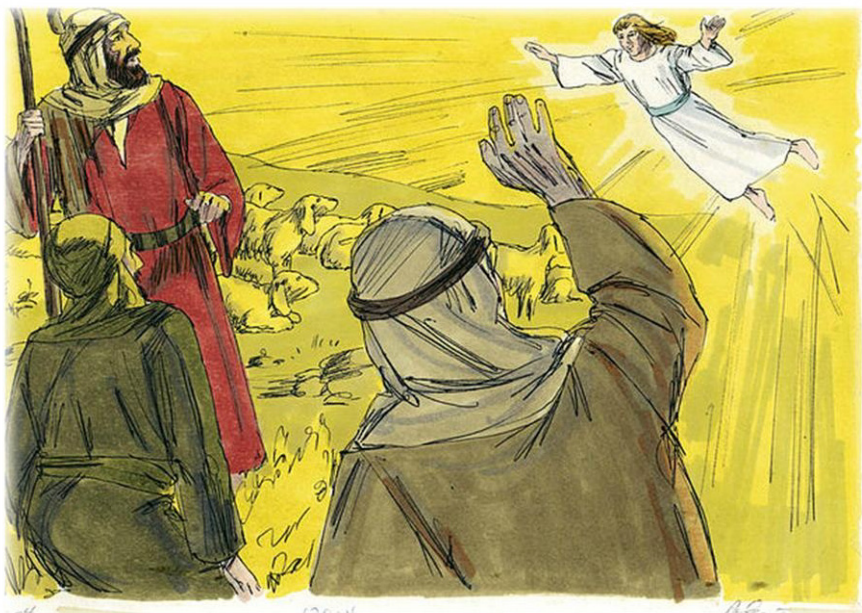

El Gran Anuncio



Lucas 2:8-19

*Había pastores en la misma región, que velaban y guardaban las vigias de la noche sobre su rebaño. Y he aquí, se les presentó un ángel del Señor, y la Gloria del Señor los rodeó de resplandor; y tuvieron gran temor. Pero el ángel les dijo: No temáis; porque he aquí os doy nuevas de gran gozo, que será para todo el pueblo: Que os ha nacido hoy en la ciudad de David, un Salvador, que es CRISTO El Señor. Esto os servirá de señal: Hallareis al niño envuelto en pañales, acostado en un pesebre. Y repentinamente apareció con el ángel una multitud de las huestes celestiales, que alababan a Dios, y decían: ¡Gloria a Dios en las alturas, y en la tierra paz, buena voluntad para con los hombres! Sucedió que cuando los ángeles se fueron de ellos al cielo, los pastores se dijeron unos a otros: Pasemos, pues, hasta Belén, y veamos esto que ha sucedido, y que El Señor nos ha manifestado. Vinieron, pues, apresuradamente, y hallaron a María y a José, y al niño acostado en el pesebre. Y todos los que oyeron, se maravillaron de lo que los pastores les decían. **Pero María guardaba todas estas cosas, meditándolas en su corazón.***

1. ¡El Cordero de Dios había nacido! ¡Miren a quien invitó Dios a venir a la celebración!
¿Quiénes eran? _____
2. La ciudad llena de gente no se había dado cuenta del milagro que había ocurrido hasta después de la celebración. ¿Quién le dijo a la gente lo que había pasado? _____
3. ¿Cuál fue la primera reacción cuando los ángeles vinieron con el mensaje de gozo?

4. Anunciaban el nacimiento del _____
5. ¿Que decían la multitud de huestes celestiales mientras alababan a Dios?



Lucas 2:22-32 *Y... le trajeron a Jerusalén para presentarle al Señor, (Como está escrito en la ley del Señor: Todo varón que abriere la matriz será llamado santo al Señor) y para ofrecer conforme a lo que se dice en la ley del Señor: Un par de tórtolas, o dos palominos. Y he aquí había en Jerusalén un hombre llamado Simeón, y este hombre, justo y piadoso, esperaba la consolación de Israel: y El Espíritu Santo estaba sobre él. Y le había sido revelado por El Espíritu Santo, que no vería la muerte antes que viese el Ungido del Señor. Y movido por El Espíritu, vino al templo. Y cuando los padres del niño Jesús lo trajeron al templo, para hacer por el conforme al rito de la ley, él le tomo en sus brazos, y bendijo a Dios, diciendo: Ahora, Señor, despide a Tu siervo en paz, conforme a Tu palabra; Porque han visto mis ojos Tu salvación, la cual has preparado en presencia de todos los pueblos; **Luz para revelación a los gentiles, y gloria de Tu pueblo Israel.***

1. José y María seguían bajo la Ley del Antiguo Testamento cuando Jesús nació; debían traer una ofrenda al templo por su nacimiento. ¿Que debían traer?

2. ¿Quién era el hombre santo al que se le había prometido no morir hasta ver a Jesús?

3. ¿Quién lo trajo al templo cuando estaban ahí José, María y Jesús? _____

4. Él dijo que Jesús era Luz para...

5. Dios siempre cumple las promesas que hace a Su gente. ¿Hay alguna promesa que esperas tú de Él? _____ Él es fiel y cumple Su Palabra.

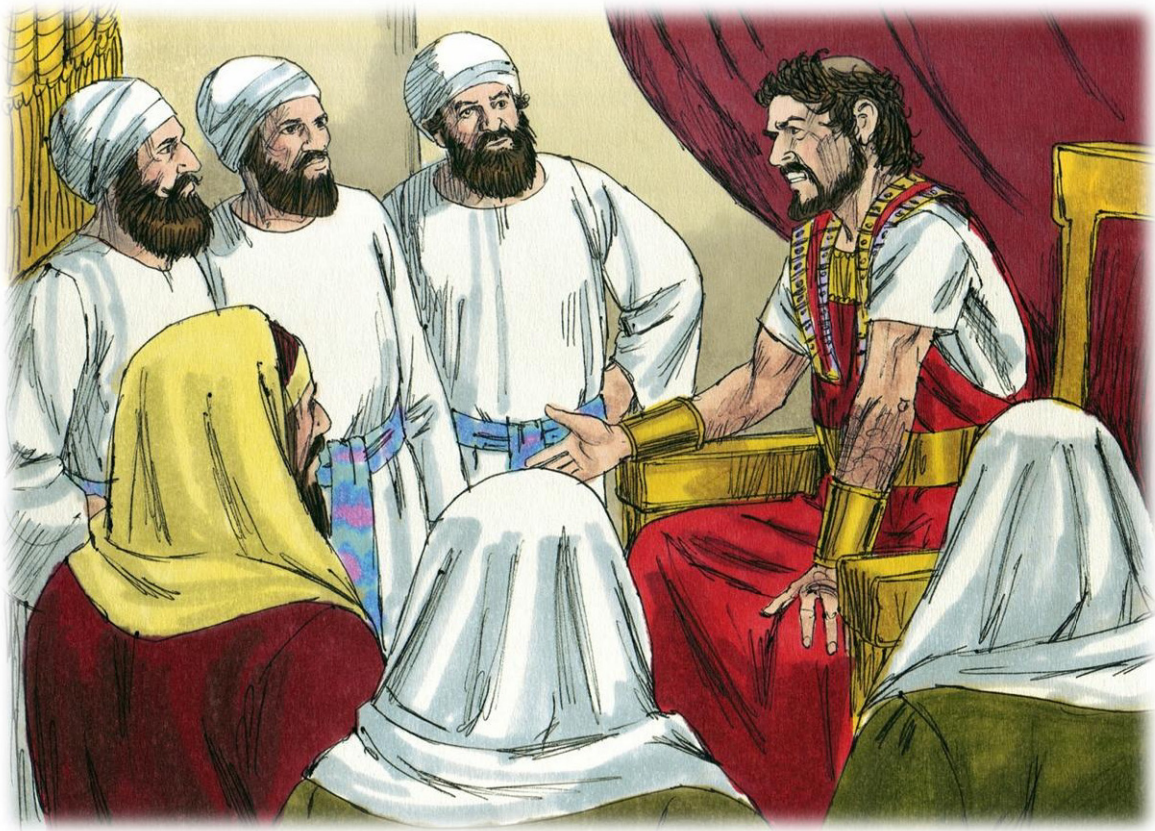

Mateo 2:1-8 Cuando Jesús nació en Belén de Judea en días del rey Herodes, vinieron del oriente a Jerusalén unos magos, diciendo: ¿Dónde está El rey de los judíos, que ha nacido? Porque Su estrella hemos visto en el oriente, y venimos a adorarlo. Oyendo esto, el rey Herodes se turbo, y toda Jerusalén con él. Y convocados todos los principales sacerdotes, y los escribas del pueblo, le preguntaron donde había de nacer El Cristo. Ellos le dijeron: En Belén de Judea; porque así está escrito por el profeta: y tu Belén, de la tierra de Judá, no eres la más pequeña entre los príncipes de Judá; Porque de ti saldrá un Guiador, que apacentara a Mi pueblo Israel. Entonces Herodes, llamando en secreto a los magos, indagó de ellos diligentemente el tiempo de la aparición de la estrella; y enviándolos a Belén, dijo: Id allá y averiguad con diligencia acerca del niño; y cuando le halléis, hacédmelo saber, para que yo también vaya y le adore.

1. Era común para un rey mandar matar a cualquiera que quisiera apoderarse de su trono. ¿Quién era el rey cuando Jesús nació? _____
2. Los magos le preguntaron al rey si él sabía donde estaba El Rey de los Judíos. ¿Cómo supieron ellos que tenían que ir a Belén? _____ ¿De dónde venían ellos? _____
3. El rey consultó con los sacerdotes y le dijeron que El Rey de los Judíos estaba profetizado que iba a nacer en _____
4. Se hace referencia a Jesús, no como Él Bebe en este pasaje, sino como _____
5. ¿Tú crees que Herodes quería adorar a Jesús? _____



Mateo 2:9-12 Ellos, habiendo oído al rey, se fueron; y he aquí la estrella que habían visto en el oriente iba delante de ellos, hasta que llegando, se detuvo sobre donde estaba El Niño. Y al ver la estrella se regocijaron con muy grande gozo. Y al entrar en la casa, vieron al Niño con Su madre María, y postrándose, lo adoraron; y abriendo sus tesoros, le ofrecieron presentes: oro, incienso y mirra. Pero siendo avisados por revelación en sueños que no volviesen a Herodes, regresaron a su tierra por otro camino.

1. ¿Cuántos magos estaban buscando a Jesús? _____
2. ¿Encontraron a Jesús en el pesebre? _____ ¿En dónde estaba El? _____
3. ¿Que los guio todo el camino hasta hacia El? _____
4. Habían pasado casi dos años desde que Jesús había nacido antes de que llegaran a adorarlo. Jesús es llamado una vez mas _____
5. Dios siempre provee para Su obra y en este caso, a José y María se les dieron regalos muy caros. Estos se pudieron usar para intercambiarse por artículos que ellos necesitaban. Estos regalos eran también simbólicos. ¿Qué le hubieras dado tú a Jesús si hubieras estado ahí?

6. ¿Porque los magos tomaron otro camino de regreso a casa? _____



Oro representa Su realeza
Incienso era un símbolo de Su Sacerdocio
Mirra simboliza Su muerte y embalsamiento

El hombre sabio
le busca todavía.



Mateo 2:11 Y al entrar en la casa, vieron al niño con su madre María, y postrándose, lo adoraron: y abriendo sus tesoros, le ofrecieron presentes: oro, incienso y mirra.

Juan 8:12

Otra vez les hablo
Jesús diciendo: **Yo
soy La Luz del
mundo;** el que me
sigue, no anduviera
en tiniebla, sino que
tendrá la luz de la
vida.



Mateo 2:13-16 *Después que partieron ellos, he aquí un ángel del Señor apareció en sueños a José y dijo: Levántate, y toma al niño y a su madre, y huye a Egipto, y permanece allá hasta que yo te diga; porque acontecerá que Herodes buscara al niño para matarlo. Y el, despertando, tomo de noche al niño y a su madre, y se fue a Egipto, y estuvo allá hasta la muerte de Herodes; para que se cumpliese lo que dijo el señor por medio del profeta, cuando dijo: De Egipto llame a Mi Hijo. Herodes entonces, cuando se vio burlado por los magos, se enojó mucho, y mando matar a todos los niños menores de dos años que había en Belén y en todos sus alrededores, conforme al tiempo que había inquirido de los magos.*

1. José fue advertido en un _____ que tomara al niño y María y _____.
2. ¿Cuánto tiempo debían estar ahí? _____
3. ¿Qué tiempo del día era cuando José tomo a su familia? _____
4. ¿Qué hizo que Herodes se enojara? _____
5. En su enojo, ¿Qué fue lo que ordeno? _____
6. ¿Qué edad tenían los niños que fueron matados? _____
7. ¿Que esperaba lograr el malvado rey cuando dio la orden? _____
8. ¿Porque no funciono su plan? _____
9. ¿Quién estaba con José, María y El Nino protegiéndolos del mal? _____
10. Lee Romanos 8:31. ¿Esta Dios contigo? _____

Romanos 8:31 *¿Que, pues, diremos a esto? Si Dios es por nosotros, ¿Quién contra nosotros?*

Juan el Mensajero



Las Escrituras nos enseñan que Juan era seis meses mayor que Jesús, su primo. (Su madre Elisabet y María eran primas.)

Marcos 1:2, 3... *He aquí yo envié Mi mensajero delante de tu faz, el cual preparara tu camino delante de ti. Voz del que clama en el desierto: Preparad el camino del Señor; Enderezad sus sendas.*

1. ¿Cuál era el anuncio que Juan estaba haciendo al mundo?

2. Juan era llamado el

El Ministerio Público de Jesús Comienza

Marcos 1:9-12 *Aconteció en aquellos días, que Jesús vino a Nazaret de Galilea, y fue bautizado por Juan en el Jordán. Y luego, cuando subía del agua, vio abrirse los cielos, y al Espíritu como paloma que descendía sobre él. Y vino una voz de los cielos que decía: Tú eres Mi Hijo amado; en Ti tengo complacencia. Y luego El Espíritu le impulsó al desierto.*

1. Este es el inicio del ministerio público de Jesús. ¿Qué dijo Su Padre después de que fue bautizado?

2. ¿A dónde fue El guiado después de ser bautizado? _____

3. ¿Porque fue guiado ahí? (vs. 13)

4. Mateo 4:7-¿Que uso Jesús para ganar la batalla cuando el enemigo lo tentó con el pecado?



4. Después de que Jesús enfrento las tentaciones del enemigo y gano, Juan fue encarcelado. (Versículo 14) ¿Cuál fue el mensaje que Jesús comenzó a predicar?

5. En el versículo 15 se dan los nombres de los primeros hombres que El escogió para que le siguieran _____ y _____

Marcos 10:45

Porque el Hijo del Hombre no vino para ser servido, sino para servir, y para dar Su vida en rescate por muchos.

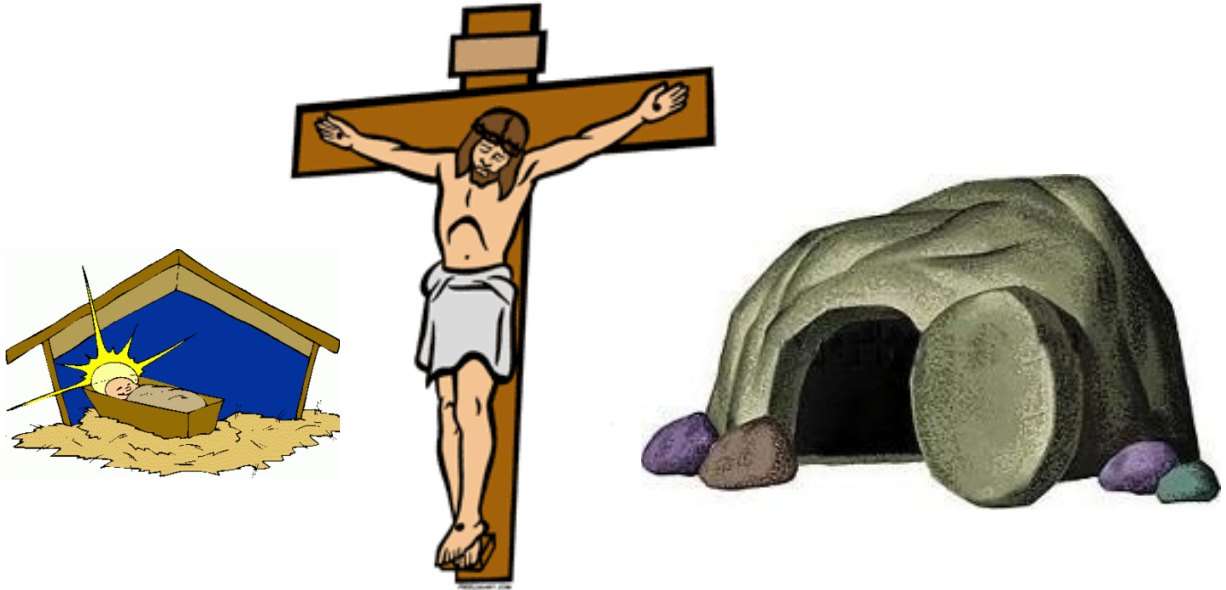

El versículo de arriba nos dice porque Jesús vino a esta tierra. Hay dos razones. Enlístalas en las siguientes líneas.

¿De qué maneras El ministro a la gente mientras estuvo en la tierra?

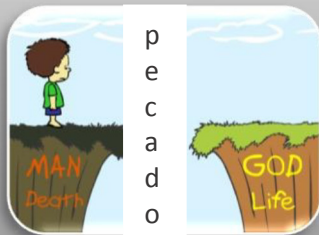

Romanos 10:9 *Que si confesares con tu boca que Jesús es el Señor, y creyeres en tu corazón que Dios le levanto de los muertos, serás salvo.*



Mateo 6:9-13

Ora por
el
poder para
decir
"no"
al pecado



9... *Padre Nuestro que estas en los cielos, santificado sea tu nombre.*

10 *Venga tu reino. Hágase tu voluntad, como en el cielo, así también en la tierra.*

11 *El pan nuestro de cada día, dánoslo hoy.*

12 *Y perdónanos nuestras deudas, como también nosotros perdonamos a nuestros deudores.*

13 *Y no nos metas en tentación, mas líbranos del mal; porque tuyo es el reino, y el poder, y la Gloria, por todos los siglos. Amen.*

1. El nombre de Dios en el versículo 9 es _____
2. Podemos pedirle a Dios por nuestro diario _____
3. ¿Qué quiere decir "deudas" en el versículo 12? _____
4. Cuando vamos a Dios en oración, debemos estar libres de _____
Si hemos ofendido a alguien, ¿Qué debemos de hacer _____

5. Jesús esta enseñando a Sus seguidores a pedirle a Dios que no les permita _____
_____ Más que los libre del _____

6. ¿Qué tres cosas se mencionan en el versículo 13 que pertenecen a Dios ?

Deudas- *pecados-ofensas* **Santificado-** *Santo*

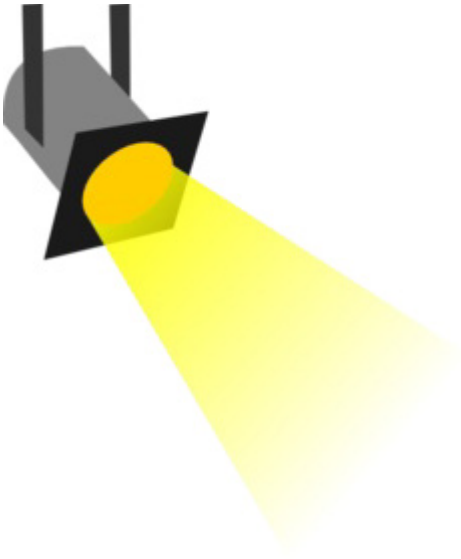

Isaías 30:21

Entonces tus oídos oirán a tus espaldas palabra que diga: Este es el camino, andad por él; y no echéis a la mano derecho, ni tampoco torzáis a la mano izquierda.





Días de Nieve

Judas 1:24, 25 *Y a aquel que es poderoso para guardaos sin caída, y presentaros sin mancha delante de Su Gloria con gran alegría, al único y sabio Dios, nuestro Salvador, sea gloria y majestad, imperio y potencia, ahora y por todos los siglos. Amen.*

De acuerdo con Judas 1:24, 25

1. ¿Quién puede ayudar al creyente a no caer?
2. ¿En qué condición debemos presentarnos?
3. ¿Ante quién nos debemos presentar?
4. ¿Por cuánto tiempo Dios va a ser glorioso y majestuoso?
5. ¿Qué fue lo que hizo Dios para que el creyente se pueda presentar sin mancha?
6. ¿Quién le puede ayudar al creyente a decir *no* al pecado?



Escribe las respuestas en las bolas de nieve.

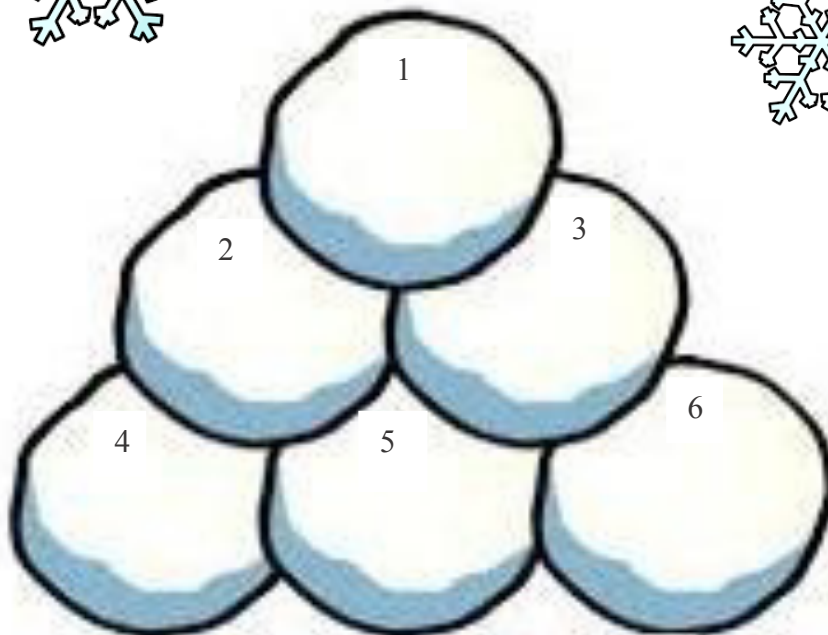

Espacio para Respuestas

Santiago 4:7 *Someteos, pues, a Dios; resistid al diablo, y huira de vosotros.*

De acuerdo con el versículo de arriba-

1. ¿A Quién se debe de someter el creyente?
2. ¿A quién debe de resistir el creyente?
3. ¿Qué pasa cuando el creyente resiste al diablo?



¡Pelea la Buena batalla!

Escribe las respuestas en las bolas de nieve.

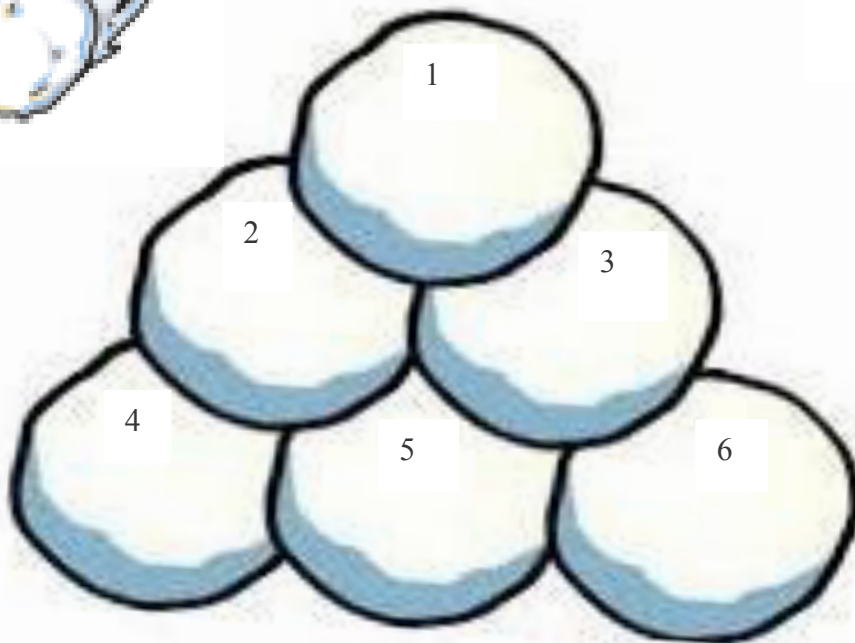

Espacio para Respuestas



Salmos 119:11 *En mi corazón he guardado tus dichos, para no pecar contra ti.*

Hebreos 4:12 *Porque La Palabra de Dios es viva y eficaz, y más cortante que toda espada de dos filos....*

Contesta las preguntas usando los versículos de arriba...

1. ¿Cómo guarda uno La Palabra en su corazón?
2. ¿Porque guarda uno La Palabra de Dios en su corazón?
3. Enlista las tres maneras en que La Palabra de Dios es descrita
 - _____
 - _____
 - _____
4. ¿La Palabra de Dios es más filosa qué?
5. ¿En dónde guarda el creyente La Palabra de Dios?
6. La Palabra nos dice lo que le agrada a Dios y lo que no le agrada. ¿Cómo se llama lo que hacemos que no le agrada a Dios?



Escribe las respuestas en las bolas de nieve.

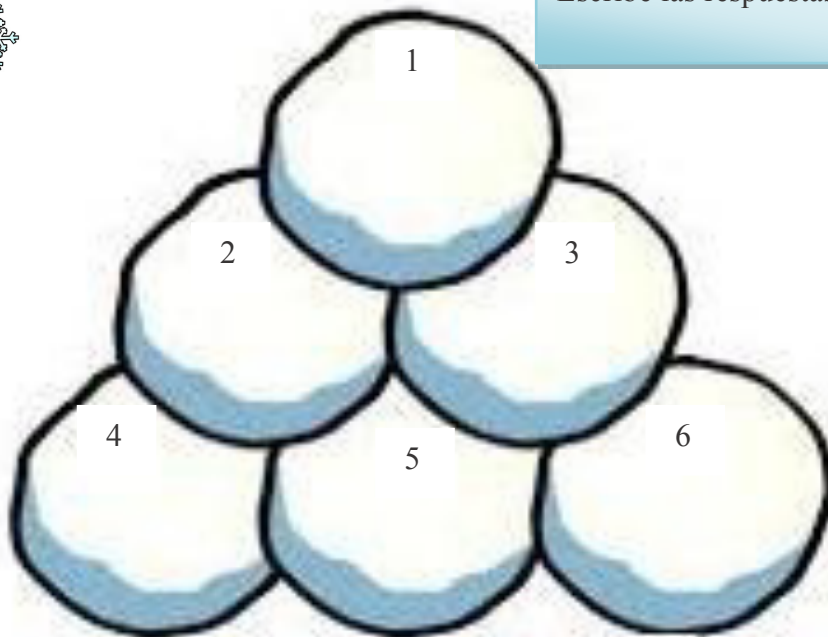

Espacio para Respuestas

1 Samuel 16:7...*Porque Jehová no mira lo que el hombre; pues el hombre mira lo que está delante de sus ojos, pero Jehová mira el corazón.*

Salmos 51:7 *Purifícame con hisopo, y seré limpio; lávame, y seré más blanco que la nieve.*

Salmos 51:10 *Crea en mí, oh Dios, un corazón limpio, y renueva un espíritu recto dentro de mí.*

1 Juan 1:7 *Pero si andamos en luz, como Él está en luz, tenemos comunión unos con otros, y la sangre de Jesucristo Su Hijo nos limpia de todo pecado.*

Contesta las preguntas usando los versículos de arriba...

1. ¿Qué es lo que Dios ve cuando ve al hombre?
2. ¿Qué necesita ser limpio?
3. ¿Qué hace que un corazón este sucio?
4. ¿Qué nos limpia del pecado?
5. ¿Cuánto pecado limpia?
6. ¿Cuál es el regalo de Dios para los hombres?
(Romanos 6:23) (¿Cuánto dura este regalo?)

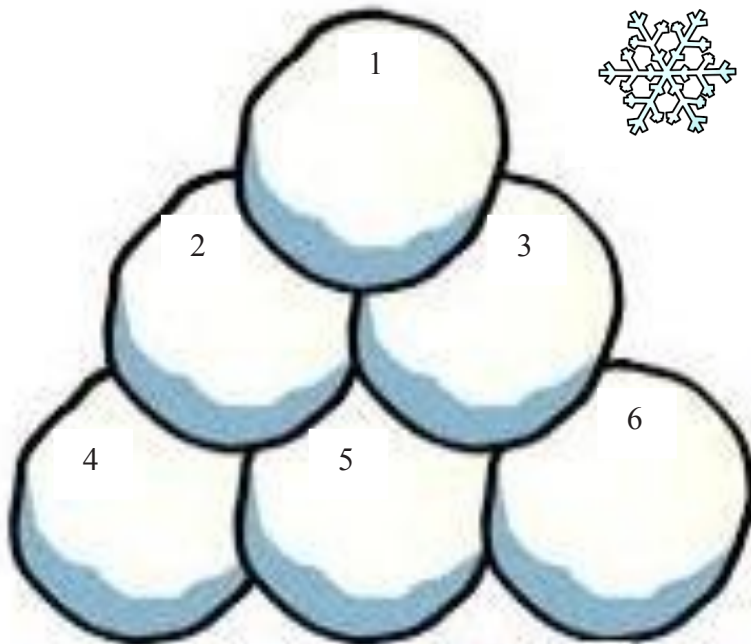
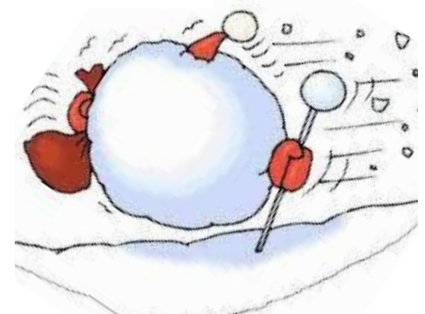

Espacio para Respuestas

Pelea la buena batalla de la fe



1 Timoteo 6:12

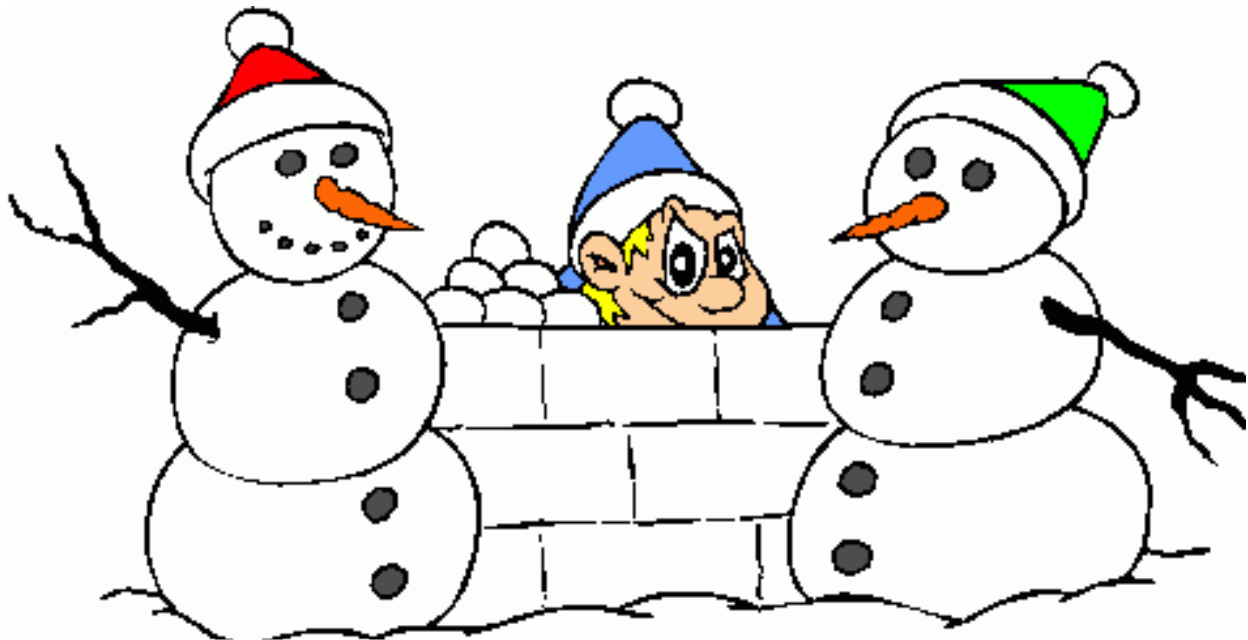

Lee La Palabra, memoriza La Palabra y obedece La Palabra.

Su Presencia es el Mejor Regalo

Hojas de Actividades



COME ALL YE FAITHFUL

Baby Jesus Word Search

Christmas is a very joyous holiday for Christians all around the world. This holiday marks the celebration of the birth of God's son Jesus. It is celebrated by attending church and the giving of gifts to others, just as God gave us the gift of his Son, Jesus.

Directions:

Find all the words in the word list. Words are hidden in straight lines, going frontwards, backwards and diagonally.



Word List

ANGEL
 BABY
 BETHLEHEM
 BIRTH
 DONKEY
 GIFT
 GLORY
 GOD
 HEAVEN
 HOLY
 INNKEEPER
 JESUS
 JOSEPH
 KING
 MANGER
 MARY
 MERCY
 PEACE
 REST
 SAVIOUR
 SHEPHERDS
 SON
 STAR
 VIRGIN
 WISE MEN

O	B	B	G	E	P	O	S	S	O	N	R	Y	Y	O
C	P	I	E	I	V	H	V	G	V	E	X	B	S	O
T	Z	E	R	T	F	D	C	I	P	N	A	R	P	V
O	G	Z	A	T	H	T	O	E	R	B	Q	H	H	U
C	B	O	C	C	H	L	E	N	J	G	M	T	R	O
G	C	N	A	C	E	K	E	S	K	O	I	J	H	M
O	Q	F	I	E	N	N	N	H	A	E	S	N	I	A
D	R	S	P	N	E	E	J	L	E	V	Y	E	E	R
K	E	U	I	M	V	H	E	Y	Y	M	I	Q	P	Y
I	S	Y	E	A	R	G	R	C	U	J	H	O	E	H
N	T	S	E	E	N	O	R	Y	F	C	E	L	U	J
G	I	H	G	A	L	E	E	C	A	R	Z	S	C	R
W	A	N	H	G	M	Q	T	C	I	J	W	G	U	Z
I	A	H	O	L	Y	S	T	A	R	M	P	K	J	S
M	M	J	U	C	D	S	H	E	P	H	E	R	D	S

"See what love the Father
has given us, that we should
be called children of God."

1 John 3:1





G - Green
R - Red

Y - Yellow
B - Blue

P - Pink
W - White

Christmas Angel Maze

Help the Angel find her Angel friend by following through the snowball path.

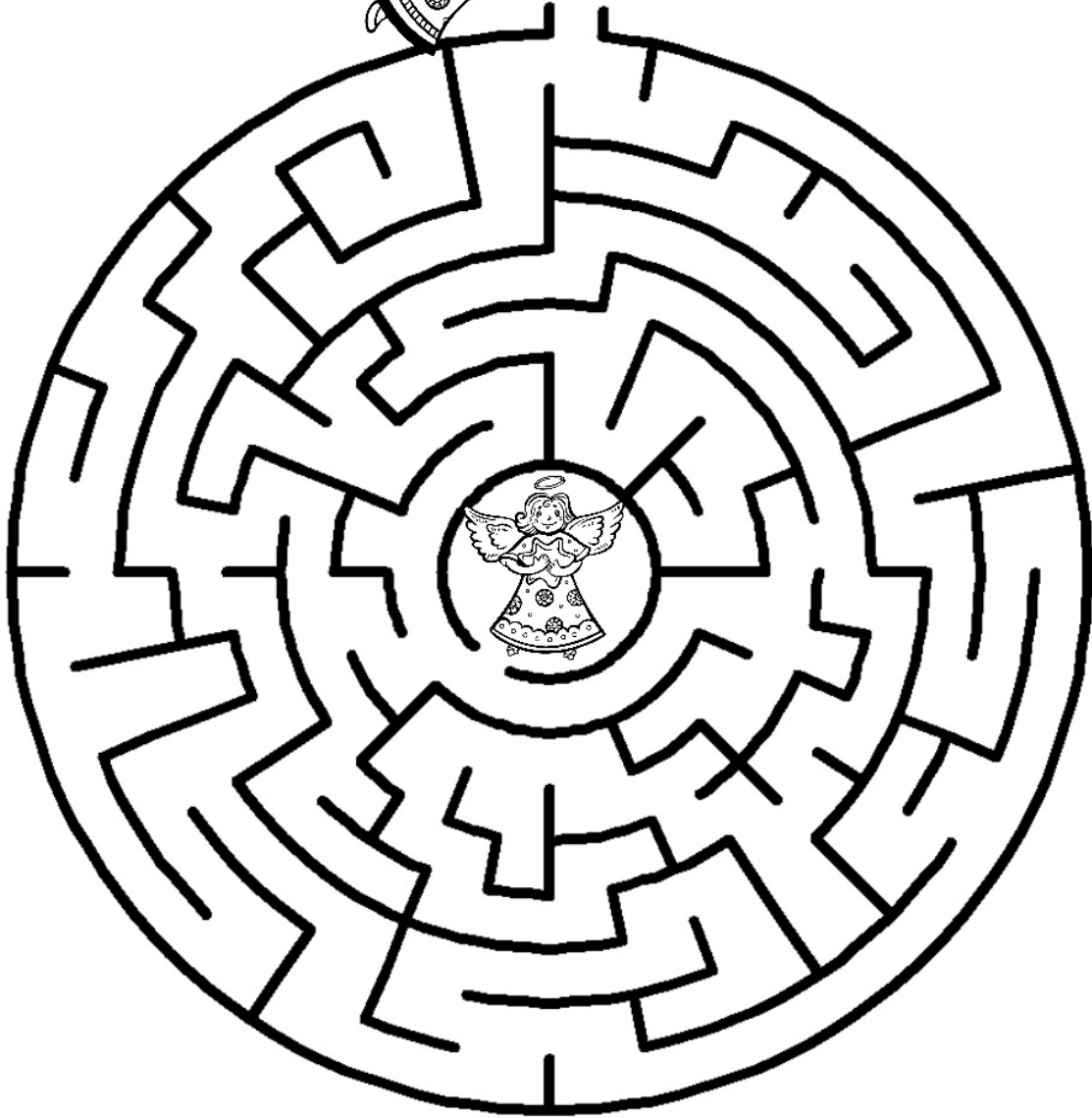



Ready for the Christ of Christmas

In those days John the Baptist came, preaching in the wilderness of Judea and saying, "Repent, for the kingdom of heaven has come near." Matthew 3:1-2 (NIV)

Based on Matthew 3:1-12



JOHN THE BAPTIST
Matthew 3

W L U Z M H V J O J Q V Q S U
 I Y V S L O G N K M D B H A K
 K C T X T N M R H K Y T E X X
 C I X J T E Z Y J T A E S L E
 P N N Y Y Y A S L P P T R Z T
 R B M G J W I L D G S U E S Q
 E D A H D H A I R U X G P T C
 P Z O P Y O U S C E N U E R F
 A T O Q T W M O H I N J N A F
 R Z S G N I L O H L R L T I M
 E Z J N P O Z C P N E P Y G P
 E S P O A E A E H M N N Z H C
 L O R D H E M T A F T Q X T Y
 J W K K R N J C U Y C T Q T U
 I X E P F N M H L D Z D E N I

LORD	PREPARE	KINGDOM	JOHN	HAIR
BAPTIZE	STRAIGHT	PATHS	PREACHING	WILD
REPENT	LOCUSTS	HONEY	CAMEL	BELT

Christmas Tree Maze

Can you find your way from the base of the Christmas tree all the way to the star?



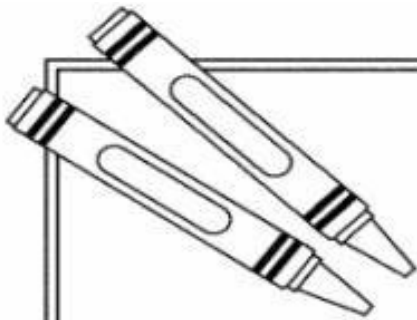

Just for **KIDS**

Find the correct path through the heart below. Write the words in order, as you find them, on the lines below.

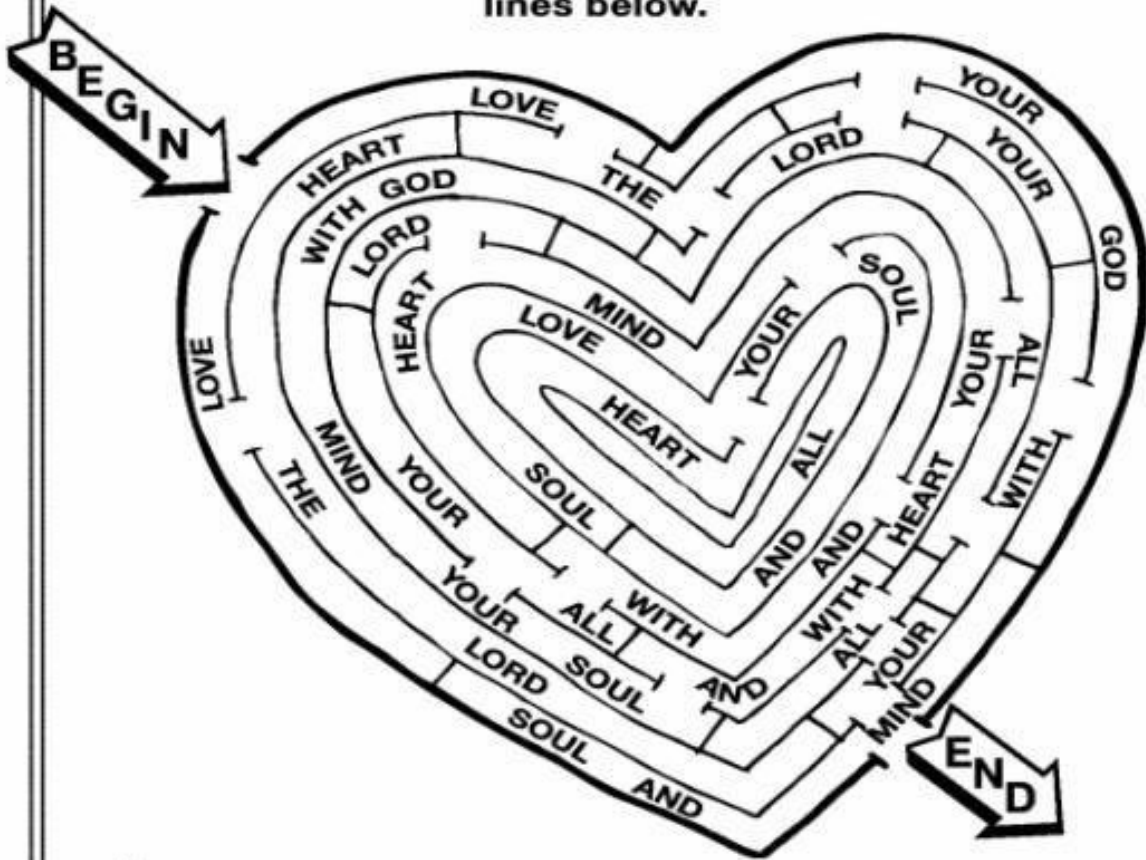

“ _____

_____.” Matthew 22:37

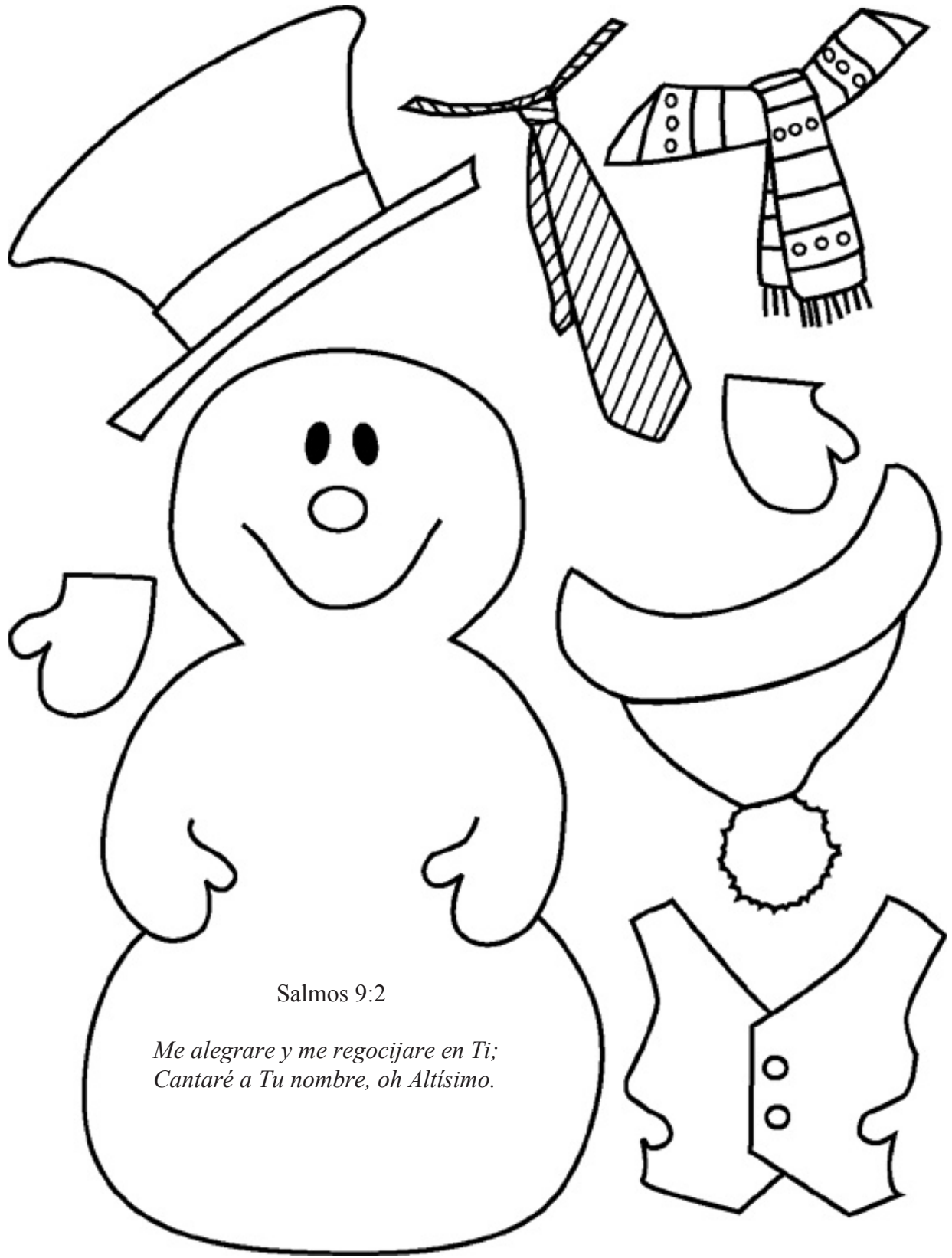

Salmos 9:2

*Me alegrare y me regocijare en Ti;
Cantaré a Tu nombre, oh Altísimo.*

AS WHITE AS SNOW

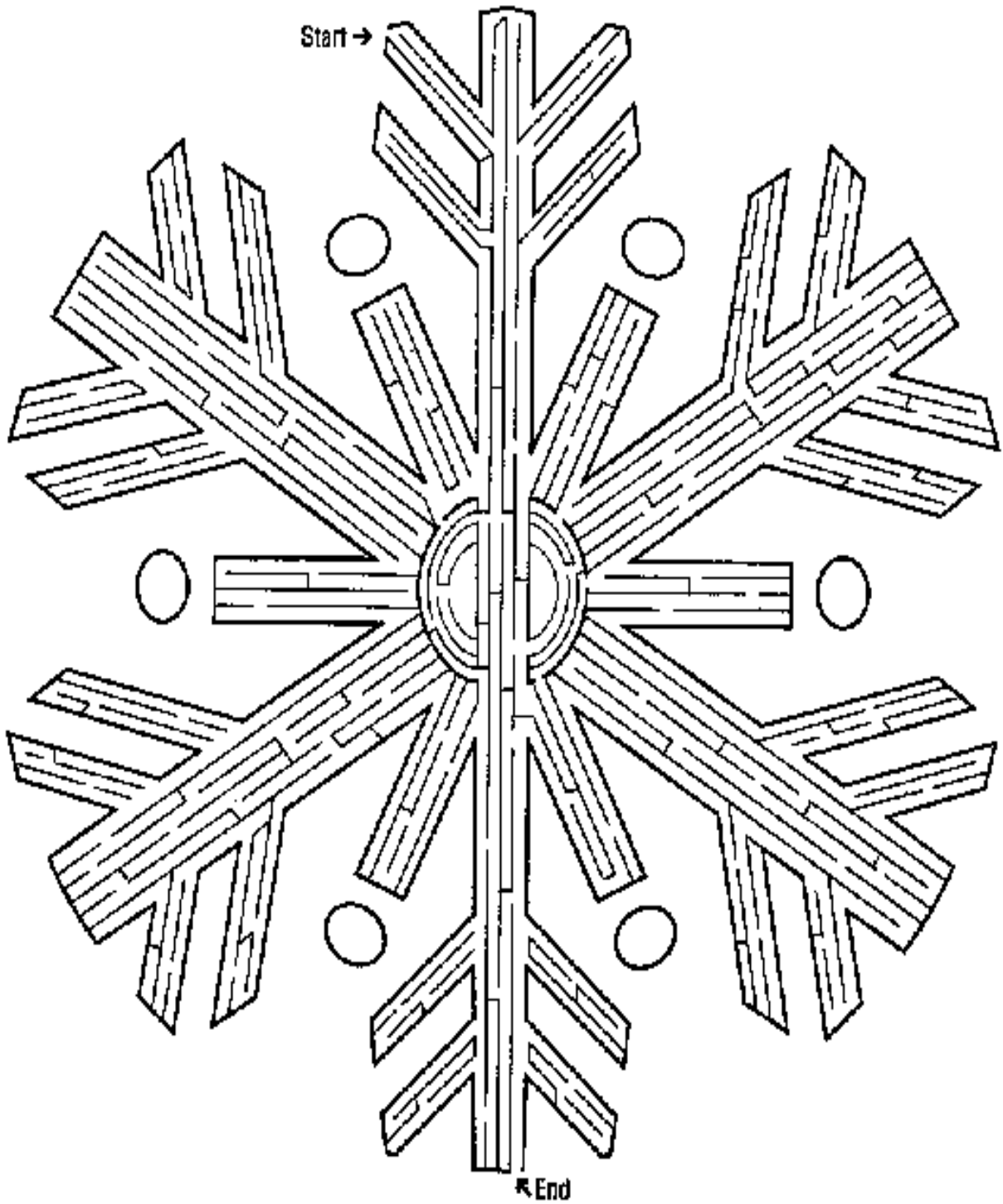

Mi Escena Favorita de Navidad

Opcional concurso de arte para los niños

En la siguiente página, dibuja algo que te guste de la Navidad. Puede ser algún recuerdo pasado o algo que esperas esta Navidad. Colorea el dibujo.

- Todos los dibujos deben de ser originales (no copiados)
- Los papas pueden ayudar con sugerencias mientras el niño hace el dibujo.
- Crayones, colores de madera o pintura puede ser utilizado.
- Se permite usar brillo.

Algunas ideas pueden ser:

- Tiempo con la familia
- Cantos
- Horneando galletas
- Dando
- Jugando juegos
- Comida Favorita
- Drama de Navidad



Nombre: _____ Grado: _____ Edad: _____



